

PIN $\phi 1.0$ $\phi 1.3$

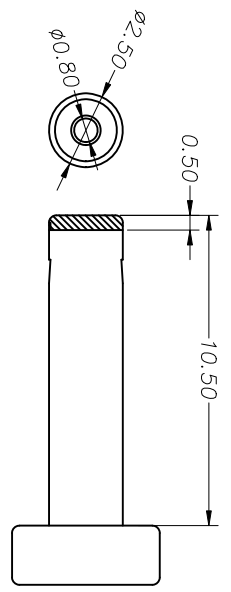

Ø2.5mm 2 POLE PLUG DETAIL DRAWING

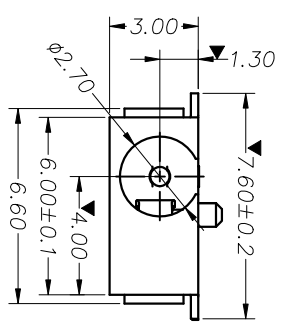
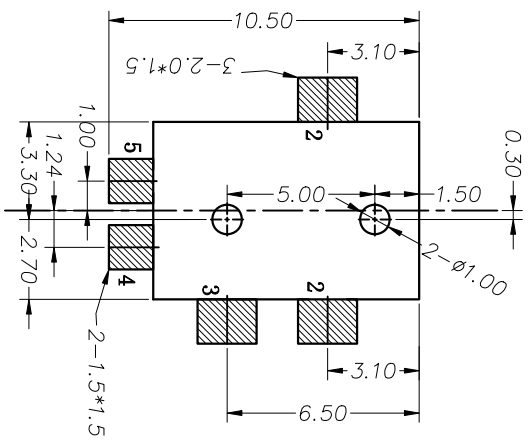
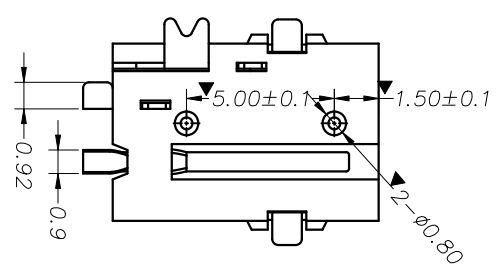
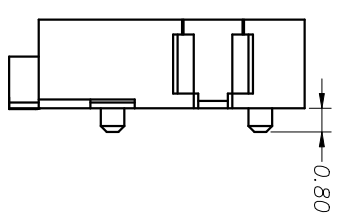
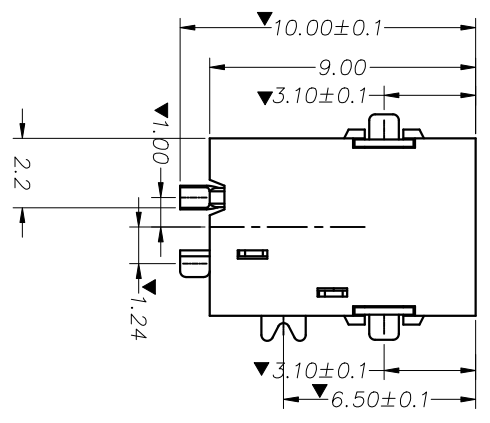
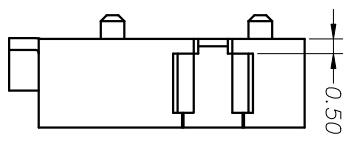

P.C.B LAYOUT TOP VIEW

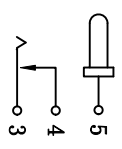
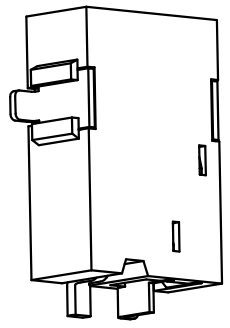
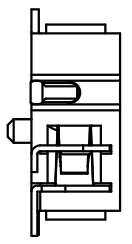

SCHEMATIC

序号	产品编号	产品名称	数量	材料	规格	电镀
5	DC-056-05	圆针	1	黄铜		镀银
4	DC-056-04	插片	1	黄铜	0.25T	镀金
3	DC-056-03	弹片	1	镀青铜	0.20T	镀金
2	DC-056-02	中脚	2	黄铜	0.25T	镀银
1	DC-056-01	基座	1	PPA(黑色)		

主要技术性能		公差		设计		部门会签	
额定电负荷	DC 30W/0.5A	X \pm 0.20	A1	装配部	市场部		
接触电阻	$\leq 0.03\Omega$	X \pm 0.10	日期	注塑部			
绝缘电阻	$\geq 100M\Omega$.XX \pm 0.05	2012.01.10	冲压部			
耐压	AC500V(50Hz)/min.	.XXX \pm 0.02		视角	重量	比例	
使用寿命	3-20W 30-70°C	X \pm 5°		共 6 张	第 1 张	4:1	
	5000次	.XX \pm 1°					

MR-DC056
DC电源插座
深圳市迈瑞康电子有限公司

修正(标记)	描述	日期